

leitz

Мы формируем будущее



Единый адрес для всех регионов: lzt@nt-rt.ru <http://leitz.nt-rt.ru>

Технические характеристики на цанги зажимные PM 150-0 тип E, ER



По вопросам продаж и поддержки обращайтесь:

Архангельск (8182)63-90-72
Астана +7(7172)727-132
Белгород (4722)40-23-64
Брянск (4832)59-03-52
Владивосток (423)249-28-31
Волгоград (844)278-03-48
Вологда (8172)26-41-59
Воронеж (473)204-51-73
Екатеринбург (343)384-55-89
Иваново (4932)77-34-06
Ижевск (3412)26-03-58
Казань (843)206-01-48
Калининград (4012)72-03-81
Калуга (4842)92-23-67
Кемерово (3842)65-04-62
Киров (8332)68-02-04

Краснодар (861)203-40-90
Красноярск (391)204-63-61
Курск (4712)77-13-04
Липецк (4742)52-20-81
Магнитогорск (3519)55-03-13
Москва (495)268-04-70
Мурманск (8152)59-64-93
Набережные Челны (8552)20-53-41
Нижний Новгород (831)429-08-12
Новокузнецк (3843)20-46-81
Новосибирск (383)227-86-73
Орел (4862)44-53-42
Оренбург (3532)37-68-04
Пенза (8412)22-31-16
Пермь (342)205-81-47
Ростов-на-Дону (863)308-18-15

Рязань (4912)46-61-64
Самара (846)206-03-16
Санкт-Петербург (812)309-46-40
Саратов (845)249-38-78
Смоленск (4812)29-41-54
Сочи (862)225-72-31
Ставрополь (8652)20-65-13
Тверь (4822)63-31-35
Томск (3822)98-41-53
Тула (4872)74-02-29
Тюмень (3452)66-21-18
Ульяновск (8422)24-23-59
Уфа (347)229-48-12
Челябинск (351)202-03-61
Череповец (8202)49-02-64
Ярославль (4852)69-52-9

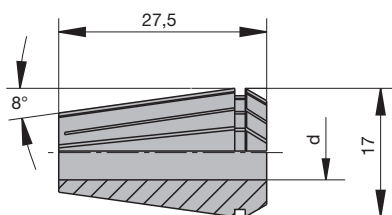

Цанги зажимные тип ER 16 для хвостовиков диаметром 6-10 мм

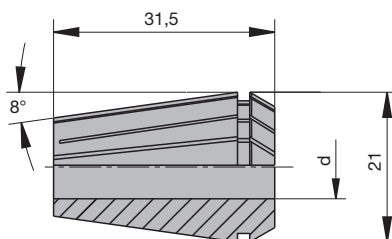

Цанги зажимные тип ER 20 для хвостовиков диаметром 6-13 мм

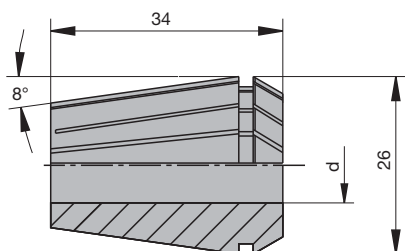

Цанги зажимные тип ER 25 для хвостовиков диаметром 6-16 мм

Цанги зажимные, тип ER по DIN ISO 15488

Назначение:

Для цанговых станочных патронов, а также сверлильных и фрезерных агрегатов с углом конуса цанги 8° (тип ER по DIN ISO 15488).

Техническая информация:

Исполнение с прорезями с обоих торцов для обеспечения наибольшей силы фиксации и точности по радиальному биению.

Для хвостовиков диаметром 6-10 мм, тип ER 16 по DIN ISO 15488
PM 150-0

BEZ	для S мм	ID
Цанга зажимная (8°)	6	037972 ●
Цанга зажимная (8°)	8	037973 ●
Цанга зажимная (8°)	10	037974 ●
Цанга зажимная (8°)	6,35	679022 ●
Цанга зажимная (8°)	9,53	679023 ●

Запасные части:

BEZ	ABM мм	D мм	диам.хвостов. мм	DRI	ID
Ключ накидной	30/32		6 - 10		005516 ●
Гайка накидная с подшипником	M22x1,5	32	6 - 10	RL	006645 ●
Гайка накидная с подшипником	M22x1,5	32	6 - 10	LL	006646 ●

Для хвостовиков диаметром 6-13 мм, тип ER 20 по DIN ISO 15488
PM 150-0

BEZ	для S мм	ID
Цанга зажимная (8°)	6	037975 ●
Цанга зажимная (8°)	8	037976 ●
Цанга зажимная (8°)	10	037977 ●
Цанга зажимная (8°)	12	037978 ●
Цанга зажимная (8°)	6,35	679024 ●
Цанга зажимная (8°)	9,53	679025 ●
Цанга зажимная (8°)	12,7	679026 ●

Запасные части:

BEZ	ABM мм	D мм	диам.хвостов. мм	DRI	ID
Ключ накидной	34/36		6 - 13		005517 ●
Гайка накидная с подшипником	M25x1,5	35	6 - 13	RL	006647 ●
Гайка накидная с подшипником	M25x1,5	35	6 - 13	LL	006648 ●

Для хвостовиков диаметром 6-16 мм, тип ER 25 по DIN ISO 15488
PM 150-0

BEZ	для S мм	ID
Цанга зажимная (8°)	6	037979 ●
Цанга зажимная (8°)	8	037980 ●
Цанга зажимная (8°)	10	037981 ●
Цанга зажимная (8°)	12	037982 ●
Цанга зажимная (8°)	14	037983 ●
Цанга зажимная (8°)	16	037984 ●
Цанга зажимная (8°)	6,35	679027 ●
Цанга зажимная (8°)	9,53	679028 ●
Цанга зажимная (8°)	12,7	679029 ●
Цанга зажимная (8°)	15,88	679030 ●

Запасные части:

BEZ	ABM мм	D мм	диам.хвостов. мм	DRI	ID
Ключ накидной	40/42		6 - 16		005518 ●
Гайка накидная с подшипником	M32x1,5	42	6 - 16	RL	006649 ●
Гайка накидная с подшипником	M32x1,5	42	6 - 16	LL	006650 ●

Для хвостовиков диаметром 6-20 мм, тип ER 32 по DIN ISO 15488 PM 150-0

BEZ	для S мм	ID
Цанга зажимная (8°)	6	037439 ●
Цанга зажимная (8°)	8	037440 ●
Цанга зажимная (8°)	10	037441 ●
Цанга зажимная (8°)	12	037442 ●
Цанга зажимная (8°)	13	037443 ●
Цанга зажимная (8°)	14	037444 ●
Цанга зажимная (8°)	16	037445 ●
Цанга зажимная (8°)	18	037446 ●
Цанга зажимная (8°)	20	037447 ●
Цанга зажимная (8°)	6,35 (1/4")	037509 ●
Цанга зажимная (8°)	9,53 (3/8")	037510 ●
Цанга зажимная (8°)	12,7 (1/2")	037511 ●
Цанга зажимная (8°)	15,88 (5/8")	037507 ●
Цанга зажимная (8°)	19,05 (3/4")	037506 ●

Запасные части:

BEZ	ABM мм	D мм	диам.хвостов. мм	DRI	ID
Ключ накидной	45/50				005491 ●
Гайка накидная с подшипником	M40x1,5	50	6 - 20	RL	005718 ●
Гайка накидная с подшипником	M40x1,5	50	6 - 20	LL	006631 ●

Для хвостовиков диаметром 6-26 мм, тип ER 40 по DIN ISO 15488 PM 150-0

BEZ	для S мм	ID
Цанга зажимная (8°)	6	037926 ●
Цанга зажимная (8°)	8	037927 ●
Цанга зажимная (8°)	10	037928 ●
Цанга зажимная (8°)	12	037929 ●
Цанга зажимная (8°)	14	037930 ●
Цанга зажимная (8°)	16	037931 ●
Цанга зажимная (8°)	20	037932 ●
Цанга зажимная (8°)	25	037933 ●
Цанга зажимная (8°)	6,35 (1/4")	037934 ●
Цанга зажимная (8°)	9,53 (3/8")	037935 ●
Цанга зажимная (8°)	12,7 (1/2")	037936 ●
Цанга зажимная (8°)	15,88 (5/8")	037937 ●
Цанга зажимная (8°)	19,05 (3/4")	037938 ●
Цанга зажимная (8°)	25,4 (1")	037939 ●

Запасные части:

BEZ	ABM мм	D мм	диам.хвостов. мм	DRI	ID
Ключ накидной	58/62		6 - 25,4		005458 ●
Гайка накидная с подшипником	M50x1,5	63	6 - 25,4	RL	006639 ●
Гайка накидная с подшипником	M50x1,5	63	6 - 25,4	LL	006640 ●

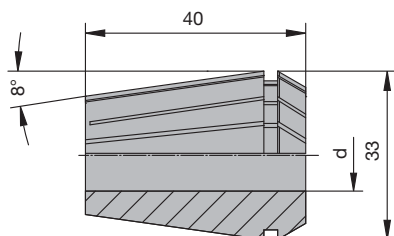

Цанги зажимные тип ER 32 для хвостовиков диаметром 6-20 мм

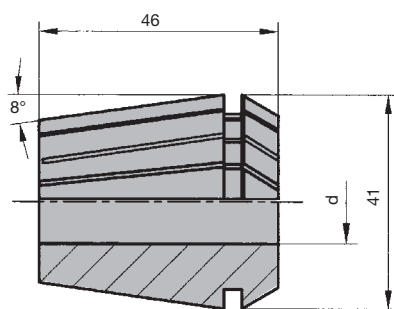

Цанги зажимные тип ER 40 для хвостовиков диаметром 6-26 мм

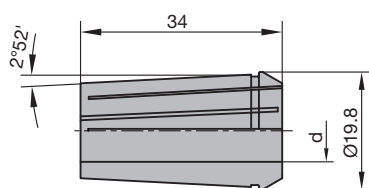

Цанга зажимная тип 407E для хвостовиков диаметром 6-12,7 мм

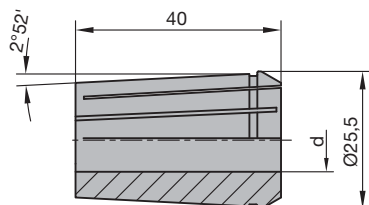

Цанга зажимная тип 415E для хвостовиков диаметром 6-16 мм

Цанги зажимные по DIN ISO 10897, конусность 1:10

Назначение:

Для цанговых станочных патронов, а также сверлильных и фрезерных агрегатов с углом конуса цанги 2°52' (конусность 1:10).

Техническая информация:

Исполнение с прорезями с обоих торцов для обеспечения наибольшей силы фиксации и точности по радиальному биению.

Для хвостовиков диаметром 6-12,7 мм, тип 407E

PM 150-0

BEZ	для S мм	ID
Цанга зажимная (2°52')	6	679013 ●
Цанга зажимная (2°52')	7	679015 ●
Цанга зажимная (2°52')	8	679016 ●
Цанга зажимная (2°52')	9	679017 ●
Цанга зажимная (2°52')	10	679019 ●
Цанга зажимная (2°52')	12	679020 ●
Цанга зажимная (2°52')	6,35 (1/4")	679014 ●
Цанга зажимная (2°52')	9,53 (3/8")	679018 ●
Цанга зажимная (2°52')	12,7 (1/2")	679021 ●

Запасные части:

BEZ	ABM мм	D мм	диам.хвостов. мм	DRI	ID
Ключ накидной	34/36		6 - 12,7		005498 ●
Гайка накидная	M27x1,5	35		RL	006653 ●

Для хвостовиков диаметром 6-16 мм, тип 415E

PM 150-0

BEZ	для S мм	ID
Цанга зажимная (2°52')	6	679005 ●
Цанга зажимная (2°52')	8	679032 ●
Цанга зажимная (2°52')	9	679033 ●
Цанга зажимная (2°52')	9,5	679034 ●
Цанга зажимная (2°52')	10	679006 ●
Цанга зажимная (2°52')	11	679035 ●
Цанга зажимная (2°52')	12	679036 ●
Цанга зажимная (2°52')	13	679007 ●
Цанга зажимная (2°52')	14	679037 ●
Цанга зажимная (2°52')	16	679008 ●
Цанга зажимная (2°52')	6,35 (1/4")	679009 ●
Цанга зажимная (2°52')	9,53 (3/8")	679010 ●
Цанга зажимная (2°52')	12,7 (1/2")	679011 ●
Цанга зажимная (2°52')	15,88 (5/8")	679012 ●

Засные части:

BEZ	ABM мм	D мм	диам.хвостов. мм	DRI	ID
Ключ накидной	40/42		6 - 16		005469 ●
Гайка накидная	M33x1,5	43		RL	005685 ●

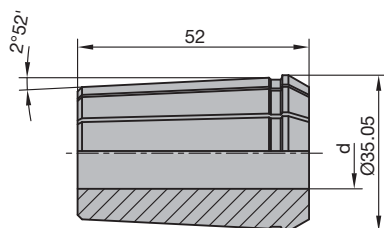

Цанга зажимная тип 462E для хвостовиков диаметром 6-25,4 мм

Для хвостовиков диаметром 6-25,4 мм, тип 462E
PM 150-0

BEZ	для S мм	ID
Цанга зажимная (2°52')	6	037429 ●
Цанга зажимная (2°52')	8	037430 ●
Цанга зажимная (2°52')	10	037431 ●
Цанга зажимная (2°52')	12	037432 ●
Цанга зажимная (2°52')	13	037433 ●
Цанга зажимная (2°52')	14	037434 ●
Цанга зажимная (2°52')	16	037435 ●
Цанга зажимная (2°52')	18	037436 ●
Цанга зажимная (2°52')	20	037437 ●
Цанга зажимная (2°52')	25	037438 ●
Цанга зажимная (2°52')	6,35 (1/4")	037495 ●
Цанга зажимная (2°52')	9,53 (3/8")	037505 ●
Цанга зажимная (2°52')	12,7 (1/2")	037496 ●
Цанга зажимная (2°52')	15,88 (5/8")	037502 ●
Цанга зажимная (2°52')	19,05 (3/4")	037497 ●
Цанга зажимная (2°52')	25,4 (1")	037508 ●

Запасные части:

BEZ	ABM мм	D мм	диам.хвостов. мм	DRI	ID
Ключ накидной	58/62		6 - 25,4		005458 ●
Гайка накидная с подшипником	M48x2	60		RL	005714 ●
Гайка накидная с подшипником	M48x2	60		LL	006632 ●

По вопросам продаж и поддержки обращайтесь:

Архангельск (8182)63-90-72
Астана +7(7172)727-132
Белгород (4722)40-23-64
Брянск (4832)59-03-52
Владивосток (423)249-28-31
Волгоград (844)278-03-48
Вологда (8172)26-41-59
Воронеж (473)204-51-73
Екатеринбург (343)384-55-89
Иваново (4932)77-34-06
Ижевск (3412)26-03-58
Казань (843)206-01-48
Калининград (4012)72-03-81
Калуга (4842)92-23-67
Кемерово (3842)65-04-62
Киров (8332)68-02-04

Краснодар (861)203-40-90
Красноярск (391)204-63-61
Курск (4712)77-13-04
Липецк (4742)52-20-81
Магнитогорск (3519)55-03-13
Москва (495)268-04-70
Мурманск (8152)59-64-93
Набережные Челны (8552)20-53-41
Нижний Новгород (831)429-08-12
Новокузнецк (3843)20-46-81
Новосибирск (383)227-86-73
Орел (4862)44-53-42
Оренбург (3532)37-68-04
Пенза (8412)22-31-16
Пермь (342)205-81-47
Ростов-на-Дону (863)308-18-15

Рязань (4912)46-61-64
Самара (846)206-03-16
Санкт-Петербург (812)309-46-40
Саратов (845)249-38-78
Смоленск (4812)29-41-54
Сочи (862)225-72-31
Ставрополь (8652)20-65-13
Тверь (4822)63-31-35
Томск (3822)98-41-53
Тула (4872)74-02-29
Тюмень (3452)66-21-18
Ульяновск (8422)24-23-59
Уфа (347)229-48-12
Челябинск (351)202-03-61
Череповец (8202)49-02-64
Ярославль (4852)69-52-9

Единый адрес для всех регионов: lzt@nt-rt.ru || <http://leitz.nt-rt.ru>